

## מפוח KSB 100 ROOF-

להתקנה על גג

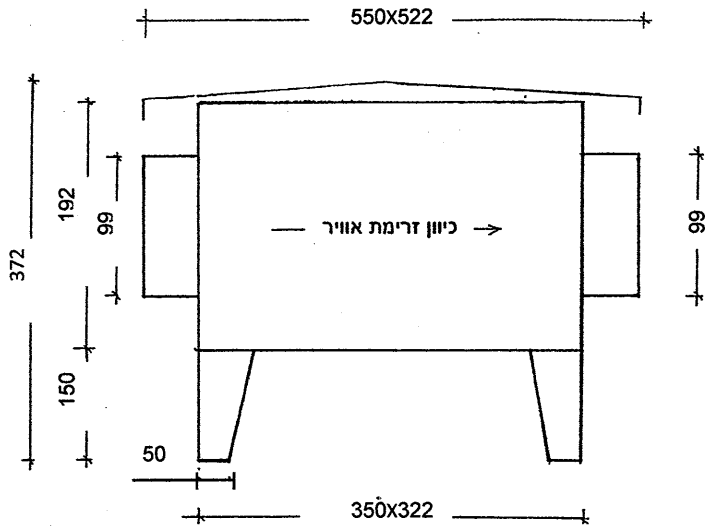

### מפוח בתא אקוסטי KSB-100

**שימושים** - יניקה ואספקת אוויר במערכות אוורור כלליות בתחום הביתי, המסחרי והתעשייתי.

**מבנה** - גוף המפוח עשוי מפלדה מגולוונת עם בידוד אקוסטי פנימי, מאיץ מטיפוס כפות מוטות אחורה, 4 מתלים בפינות המפוח להתקנה קלה.

**מנוע** - מנוע חד פאזי, מסוג רוטור חיצוני בעל מיסבים כדוריים לאורך חיים ממושך.

**מתח הזנה** - 230V

**גימור** - גילון טבעי.

**אביזרים נוספים** - ווסת מהירות, תריס אל חוזר. **המפוח מצויד בגגון נגד גשם וברגליות הגבהה.**

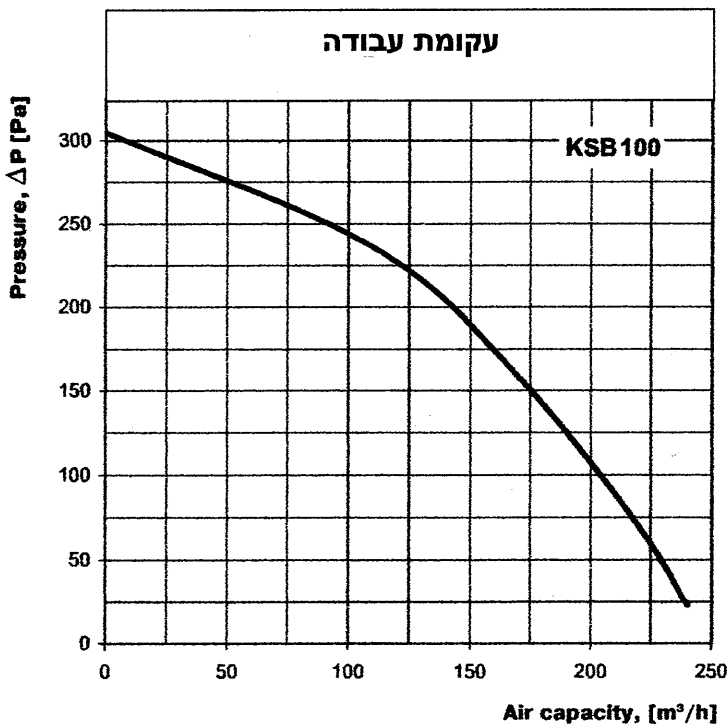

נתונים טכניים	
230	זרם עבודה
73	הספק W
0.32	צריכת זרם A
2560	סיבובים לדקה
240	ספיקת אוויר במק"ש
33	רמת רעש dBA בשדה חופשי ממרחק 3 מ'
-25+55	טמפרטורת עבודה °C
7.5	משקל בק"ג

## מפוח KSB 125 ROOF-

להתקנה על גג

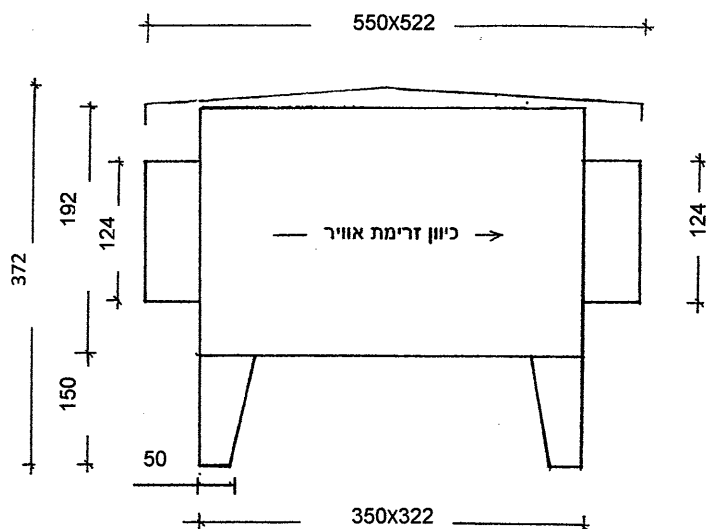

### מפוח בתא אקוסטי KSB-125

**שימושים** - יניקה ואספקת אוויר במערכות אוורור כלליות בתחום הביתי, המסחרי והתעשייתי.  
**מבנה** - גוף המפוח עשוי מפלדה מגולוונת עם בידוד אקוסטי פנימי, מאיץ מטיפוס כפות מוטות אחורה, 4 מתלים בפינות המפוח להתקנה קלה.

**מנוע** - מנוע חד פאזי, מסוג רוטור חיצוני בעל מיסבים כדוריים לאורך חיים ממושך.

**מתח הזנה** - 230V

**גימור** - גילון טבעי.

**אביזרים נוספים** - ווסת מהירות, תריס אל חוזר. **המפוח מצויד בגגון נגד גשם וברגליות הגבהה.**

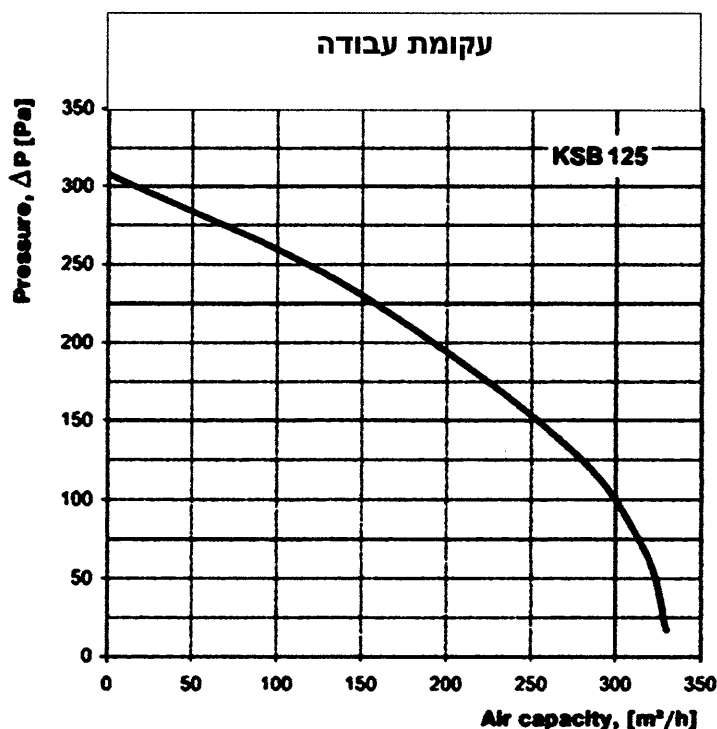

נתונים טכניים	
230	זרם עבודה
73	הספק W
0.32	צריכת זרם A
2590	סיבובים לדקה
330	ספיקת אוויר במק"ש
35	רמת רעש dBA בשדה חופשי ממרחק 3 מ'
-25+55	טמפרטורת עבודה °C
7.5	משקל בק"ג

## מפוח KSB 160 ROOF- להתקנה על גג

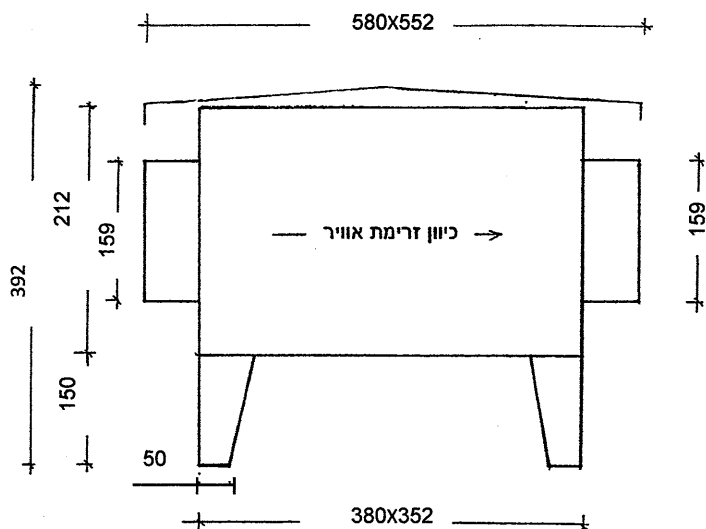

### מפוח בתא אקוסטי KSB-160

- שימושים** - יניקה ואספקת אוויר במערכות אוורור כלליות בתחום הביתי, המסחרי והתעשייתי.
- מבנה** - גוף המפוח עשוי מפלדה מגולוונת עם בידוד אקוסטי פנימי, מאיץ מטיפוס כפות מוטות אחורה, 4 מתלים בפינות המפוח להתקנה קלה.
- מנוע** - מנוע חד פאזי, מסוג רוטור חיצוני בעל מיסבים כדוריים לאורך חיים ממושך.
- מתח הזנה** - 230V
- גימור** - גילון טבעי.
- אביזרים נוספים** - ווסת מהירות, תריס אל חוזר. המפוח מצויד בגגון נגד גשם וברגליות הגבהה.

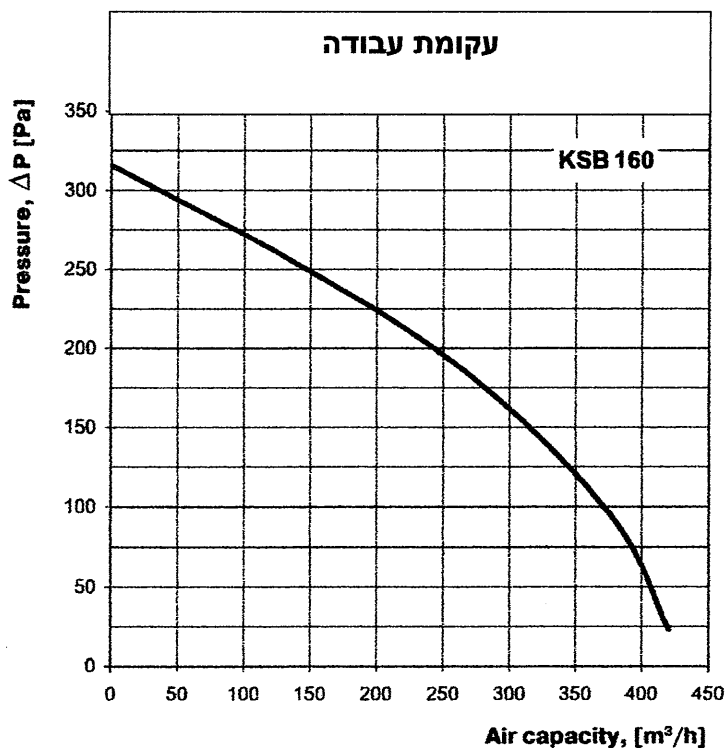

נתונים טכניים	
230	זרם עבודה
75	הספק W
0.33	צריכת זרם A
2690	סיבובים לדקה
420	ספיקת אוויר במק"ש
36	רמת רעש dBA בשדה חופשי ממרחק 3 מ'
-25+55	טמפרטורת עבודה °C
8.4	משקל בק"ג

## מפוח KSB 200 ROOF-

להתקנה על גג

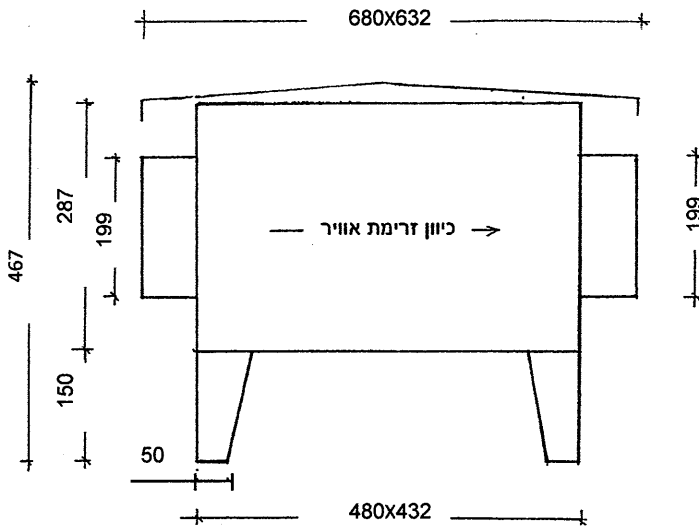

### מפוח בתא אקוסטי KSB-200

**שימושים** - יניקה ואספקת אוויר במערכות אוורור כלליות בתחום הביתי, המסחרי והתעשייתי.

**מבנה** - גוף המפוח עשוי מפלדה מגולוונת עם בידוד אקוסטי פנימי, מאיץ מטיפוס כפות מוטות אחורה, 4 מתלים בפינות המפוח להתקנה קלה.

**מנוע** - מנוע חד פאזי, מסוג רוטור חיצוני בעל מיסבים כדוריים לאורך חיים ממושך.

**מתח הזנה** - 230V

**גימור** - גילון טבעי.

**אביזרים נוספים** - ווסת מהירות, תריס אל חוזר. **המפוח מצוייד בגגון נגד גשם וברגליות הגבהה.**

### עקומת עבודה

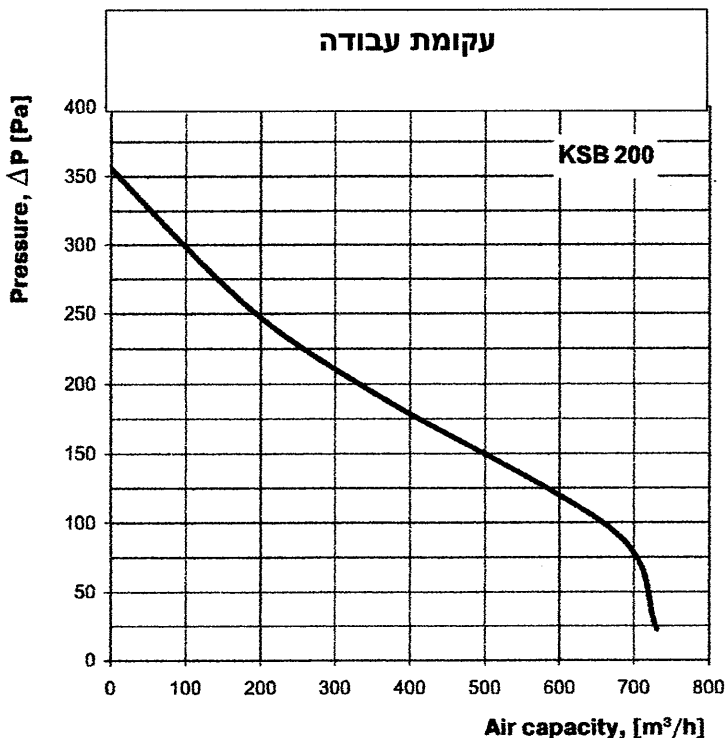

### נתונים טכניים

230	זרם עבודה
103	הספק W
0.45	צריכת זרם A
2550	סיבובים לדקה
730	ספיקת אוויר במק"ש
38	רמת רעש dBA בשדה חופשי ממרחק 3 מ'
-25+55	טמפרטורת עבודה °C
12	משקל בק"ג

# מפוח KSB 200S ROOF-

## להתקנה על גג

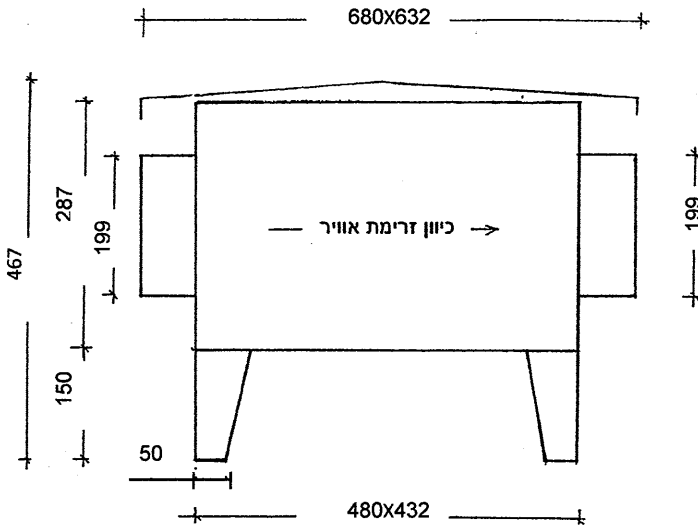

### מפוח בתא אקוסטי KSB-200S

**שימושים** - יניקה ואספקת אוויר במערכות אוורור כלליות בתחום הביתי, המסחרי והתעשייתי. גוף המפוח עשוי מפלדה מגולוונת עם בידוד אקוסטי פנימי, מאיץ מטיפוס כפות מוטות אחורה, 4 מתלים בפינות המפוח להתקנה קלה.

**מנוע** - מנוע חד פאזי, מסוג רוטור חיצוני בעל מיסבים כדוריים לאורך חיים ממושך.

**מתח הזנה** - 230V

**גימור** - גיליון טבעי.

**אביזרים נוספים** - ווסת מהירות, תריס אל חוזר. **המפוח מצויד בגגון נגד גשם וברגליות הגבהה.**

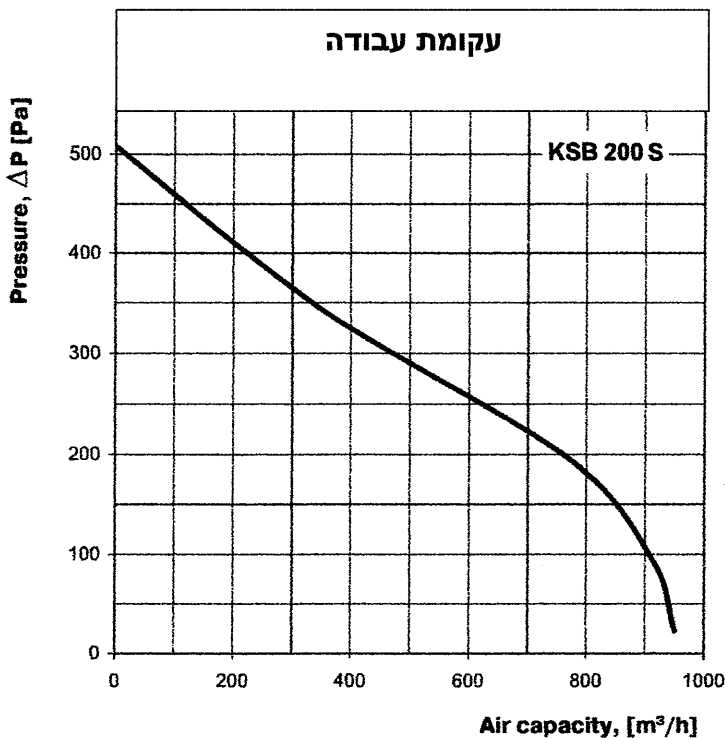

נתונים טכניים	
230	זרם עבודה
195	הספק W
0.85	צריכת זרם A
2570	סיבובים לדקה
950	ספיקת אוויר במק"ש
41	רמת רעש dBA בשדה חופשי ממרחק 3 מ'
-25+45	טמפרטורת עבודה °C
14	משקל בק"ג

## מפוח KSB 250 ROOF-

### להתקנה על גג

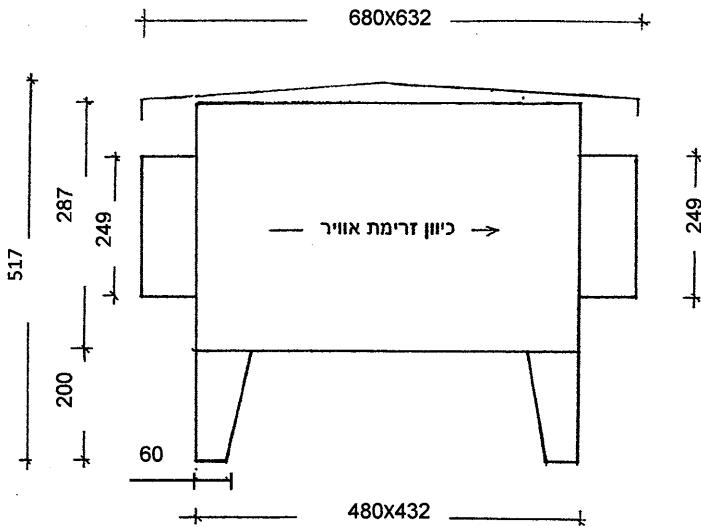

### מפוח בתא אקוסטי KSB-250

**שימושים** - יניקה ואספקת אוויר במערכות אוורור כלליות בתחום הביתי, המסחרי והתעשייתי. גוף המפוח עשוי מפלדה מגולוונת עם בידוד אקוסטי פנימי, מאיץ מטיפוס כפות מוטות אחורה, 4 מתלים בפינות המפוח להתקנה קלה.

**מנוע** - מנוע חד פאזי, מסוג רוטור חיצוני בעל מיסבים כדוריים לאורך חיים ממושך.

**מתח הזנה** - 230V

**גימור** - גיליון טבעי.

**אביזרים נוספים** - ווסת מהירות, תריס אל חוזר. **המפוח מצויד בגגון נגד גשם וברגליות הגבהה.**

עקומת עבודה

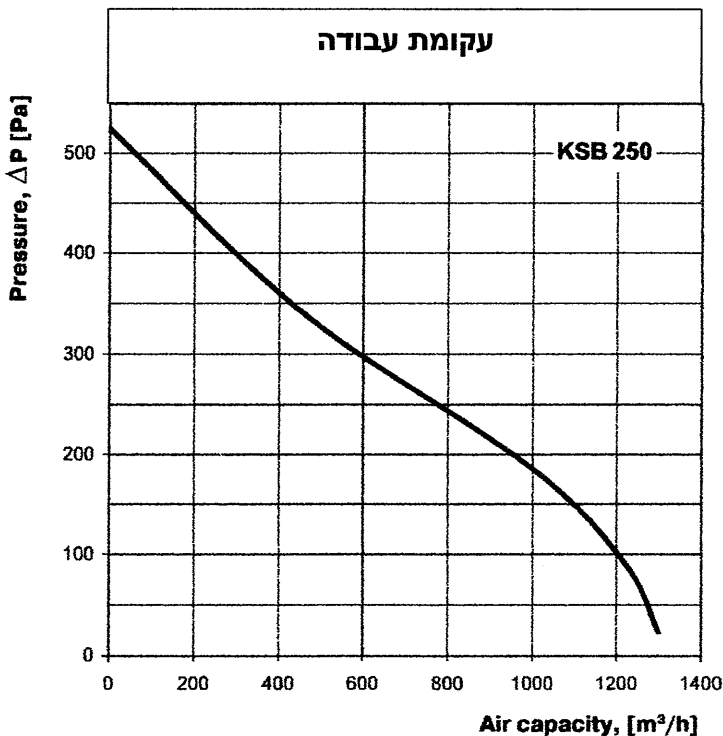

נתונים טכניים

230	זרם עבודה
198	הספק W
0.87	צריכת זרם A
2420	סיבובים לדקה
1300	ספיקת אוויר במק"ש
41	רמת רעש dBA בשדה חופשי ממרחק 3 מ'
-25+45	טמפרטורת עבודה °C
14.5	משקל בק"ג

# מפוח KSB 315 ROOF-

## להתקנה על גג

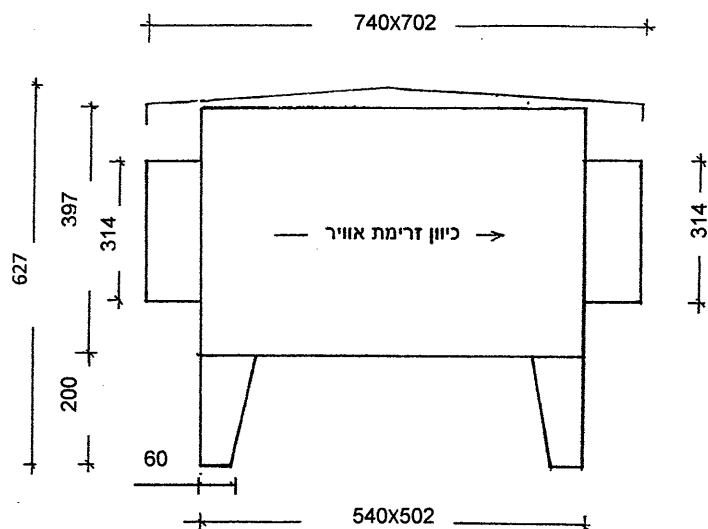

### מפוח בתא אקוסטי KSB-315

- שימושים** - יניקה ואספקת אוויר במערכות אוורור כלליות בתחום הביתי, המסחרי והתעשייתי.
- מבנה** - גוף המפוח עשוי מפלדה מגולוונת עם בידוד אקוסטי פנימי, מאיץ מטיפוס כפות מוטות אחורה, 4 מתלים בפינות המפוח להתקנה קלה.
- מנוע** - מנוע חד פאזי, מסוג רוטור חיכוני בעל מיסבים כדוריים לאורך חיים ממושך.
- מתח הזנה** - 230V
- גימור** - גילון טבעי.
- אביזרים נוספים** - ווסת מהירות, תריס אל חוזר.
- המפוח מצויד בגגון נגד גשם וברגליות הגבהה.**

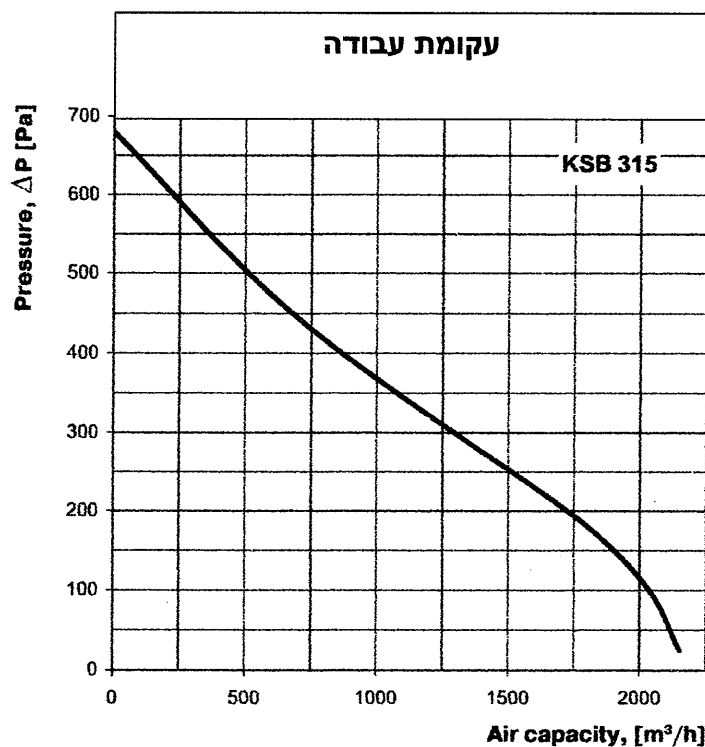

נתונים טכניים	
230	זרם עבודה
322	הספק W
1.40	צריכת זרם A
2670	סיבובים לדקה
2150	ספיקת אוויר במק"ש
43	רמת רעש dBA בשדה חופשי ממרחק 3 מ'
-25+45	טמפרטורת עבודה °C
17.5	משקל בק"ג